

Connecteurs pour dérivation de fils de terre et tiges de terre



Connecteurs à compression Figure 6 pour dérivation de fils de terre

- Matériau : Cuivre à conductibilité élevée
- Convient à la pose en pleine terre



Conforme aux IEEE prescriptions 837

N° de cat.	Application (AWG ou kcmil)		Câble à barre d'armature application*		Dimensions po (mm)		Matrices pour outils TBM14M, 13100A ou TBM15I	Nombre de compressions.
	Principal	Dérivation	Principal	Dérivation (AWG ou kcmil)	T	H		
54855	1/0 tor.-250 ou tiges 1/2 po-5/8 po	#4 mas.-#2 tor.	#3 Barres 3/8 à 1/2 po #4 Barres	#4 mas.-#2 tor.	0,75 (19,1)	1,94 (49,3)	15G86R	1
54860	1/0 tor.-250 ou tiges 1/2 po-5/8 po	1/0 tor.-2/0 tor.	#3 Barres 3/8 à 1/2 po #4 Barres	1/0 tor.-2/0 tor.	0,75 (19,1)	2,19 (55,6)	15G86R	1
54865-CK	1/0 tor.-250 ou tiges 1/2 po-5/8 po	3/0 tor.-250	#3 Barres 3/8 à 1/2 po #4 Barres	3/0 tor.-250	0,75 (19,1)	2,19 (55,6)	15G86R	1
54875	#6 mas.-#2 tor.	#6 mas.-#2 tor.	-	-	0,75 (19,1)	2,56 (65,0)	15501A	1
54885	250-500 ou tiges 5/8 po-3/4 po	#4 mas.-#2 tor.	-	-	0,75 (19,1)	1,94 (49,3)	15G126R	1
54890	250-500 ou tiges 5/8 po-3/4 po	1/0 tor.-2/0 tor.	#5 Barres 5/8 à 3/4 po #6 Barres	1/0 tor.-2/0 tor.	0,75 (19,1)	2,13 (54,1)	15G126R	1
54895	250-500 ou tiges 5/8 po-3/4 po	3/0 tor.-250	#5 Barres 5/8 à 3/4 po #6 Barres	3/0 tor.-250	0,75 (19,1)	2,19 (55,6)	15G126R	1
54900	250-500 ou tiges 5/8 po-3/4 po	350-500	#5 Barres 5/8 à 3/4 po #6 Barres	350-500	1,38 (35,1)	2,44 (62,0)	15G121R	3

Schémas

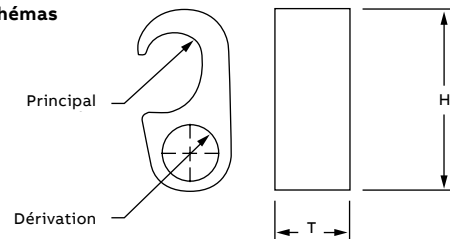

* CSA non applicable.

Pour commander une tige étamée, ajoutez le suffixe -TP au numéro de catalogue. Toujours utiliser l'adaptateur 15500TB avec l'outil de 15 tonnes TBM15.



Conforme aux IEEE prescriptions 837-2014



N° de cat.	Application		Matrices pour outils ABB (Figure 2)	L (po)
	Principal	Dérivation (AWG ou kcmil)		
54865-CKN*	tige de 5/8 po	3/0 tor.-250	15506SS	1 1/2
54860N	tige de 5/8 po	1/0 tor.-2/0 tor.	15506SS	1 1/2
54855N	tige de 5/8 po	#4 mas.-#2 tor.	15506SS	1 1/2
54875N	#6 mas. - #2 tor.	#6 mas.-#2 tor.	15517SS	1 1/2

Schémas

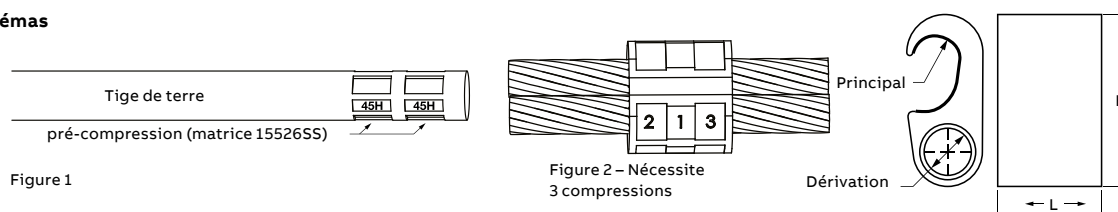

Toutes les N°s de cat. qui se terminent par la lettre N sont conforme à IEEE837-2014. Utiliser l'outil hydraulique 13100A, TBM14M TBM14CR-LI, TBM15CR-LI, TBM15, ou TBM15I avec matrice tel qu'indiqué dans le tableau. Toujours utiliser l'adaptateur 15500TB avec l'outil de 15 tonnes TBM15.

IMPORTANT : Pour 54865-CKN seulement. Pour respecter la conformité IEEE837-2014, la tige de terre doit être pré-comprimée avec la matrice 15526SS (45H) comme représentée sur la Figure 1.

Connecteurs pour dérivation de fils de terre et tiges de terre



Connecteurs à compression Figure 8 pour dérivation de tiges de terre

- Matériau : Cuivre à conductibilité élevée
- Convient à la pose en pleine terre

DB    Conforme aux IEEE prescriptions 837

N° de cat.	A (po) Tige de terre	B Calibre de câbles (AWG ou kcmil)	Dimensions po (mm)		Matrice pour outils TBM14M 13100A ou TBM15I	Nombre de compressions
			T	H		
GR12-202*	½	#2-2/0	0,88 (22,4)	1,94 (49,3)	15G121R	2
GR58-202*	¾	#2-2/0	0,88 (22,4)	1,97 (50,0)	15G121R	2
GR34-202*	¾	#2-2/0	0,88 (22,4)	2,19 (55,6)	15G121R	2
GR1-202	1	#2-2/0	0,88 (22,4)	2,56 (65,0)	15G121R	2
GR12-40250*	½	4/0-250	0,88 (22,4)	1,94 (49,3)	15G121R	2
GR58-40250*	¾	4/0-250	0,88 (22,4)	2,13 (54,1)	15G121R	2
GR34-40250*	¾	4/0-250	0,88 (22,4)	2,19 (55,6)	15G121R	2
GR1-40250	1	4/0-250	0,88 (22,4)	2,44 (62,0)	15G121R	2
GR58-300500*	¾	300-500	0,88 (22,4)	2,13 (54,1)	15G121R	2
GR34-300500*	¾	300-500	0,88 (22,4)	2,44 (62,0)	15G121R	2
GR1-300500	1	300-500	0,88 (22,4)	2,69 (68,3)	15G121R	2

Schémas

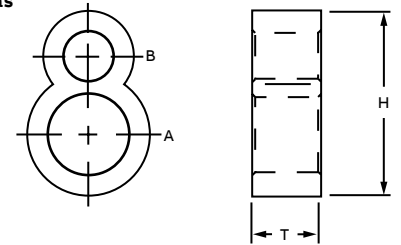

*Pour commander une tige étamée, ajoutez le suffixe -TP au numéro de catalogue.

Toujours utiliser l'adaptateur 15500TB avec l'outil de 15 tonnes TBM15I.

En option, matrice de moletage no 15508 pour usage avec les outils de 14 et 15 tonnes pour la compression de tiges de terre.

Outil de moletage no 240-31565-94.

Connecteurs tiges de terre à grille de terre et connecteurs grilles de terre



Connecteurs à compression Figure 6 à Figure 8 — Tiges de terre à grilles de terre

DB    Conforme aux
IEEE prescriptions
837

N° de cat.	Tige de terre A po (mm)	B Calibre de câbles (AWG ou kcmil)	Dimensions po (mm)		Matrices pour outils TBM14M, 13100A ou TBM15I	
			D	L	Élément A	Élément B
54855LR12*	½ (12,7)	#2-250	0,31 (7,8)	2,50 (63,5)	15G121R	15G86R
54885LR12*	½ (12,7)	250-500	0,31 (7,8)	2,50 (63,5)	15G121R	15G126R
54865LR58*	¾ (16,0)	#2-250	0,31 (7,8)	2,50 (63,5)	15G121R	15G86R
54895LR58*	¾ (16,0)	250-500	0,31 (7,8)	2,50 (63,5)	15G121R	15G126R
54875LR34*	¾ (19,1)	#2-250	0,50 (12,7)	2,63 (66,8)	15G121R	15G86R
54900LR34*	¾ (19,1)	250-500	0,50 (12,7)	2,63 (66,8)	15G121R	15G126R
54910LR100	1 (25,4)	#2-250	0,50 (12,7)	2,63 (66,8)	15G121R	15G86R
54920LR100	1 (25,4)	250-500	0,50 (12,7)	2,63 (66,8)	15G121R	15G126R

Schémas

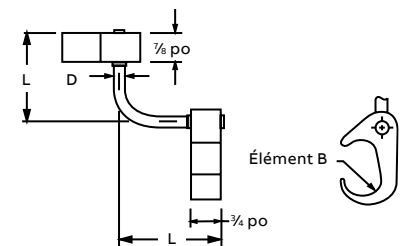

* Pour commander une tige étamée, ajoutez le suffixe -TP au numéro de catalogue.

Connecteurs tiges de terre à grille de terre et connecteurs grilles de terre

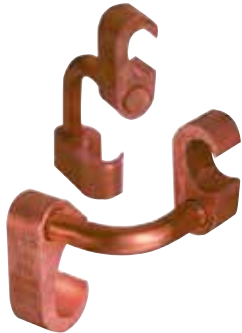

Connecteurs à compression Figure 6 à Figure 6 – Grilles de terre

- Matériau : Cuivre à conductibilité élevée
- Convient à la pose en pleine terre

DB    Conforme aux IEEE prescriptions 837

Matrices pour outils ABB*

N° de cat.	A Gamme de câbles (AWG ou kcmil)	B à gamme de câble (AWG ou kcmil)	B à tige de mise à la terre	B à barre d'armature	D (po)	T (po)	A	Nombre de com- pressions	Nombre de com- pressions B
54900L	250–500	250–500	5/8 po–3/4 po tige	#5-#6 (5/8 po–3/4 po)	3/4	1 1/8	15G121R	3	15G121R 3
54895L	#2 tor.–250	250–500	5/8 po–3/4 po tige	#5-#6 (5/8 po–3/4 po)	1/2	3/4	15G86R	1	15G126R 1
54885L	#6 mas.–#2 tor.	250–500	5/8 po–3/4 po tige	#5-#6 (5/8 po–3/4 po)	5/8	3/4	15501A	1	15G126R 1
54875L	#2 tor.–250	#2 tor.–250	1/2 po–5/8 po tige	#3-#4 (3/8 po–1/2 po)	1/2	3/4	15G86R	1	15G86R 1
54865L	#6 mas.–#2 tor.	#1 tor.–250	1/2 po–5/8 po tige	#3-#4 (3/8 po–1/2 po)	5/16	3/4	15501A	1	15G86R 1
54855L	#6 mas.–#2 tor.	#6 mas.–#2 tor.	–	–	5/16	3/4	15501A	1	15501A 1

Schémas

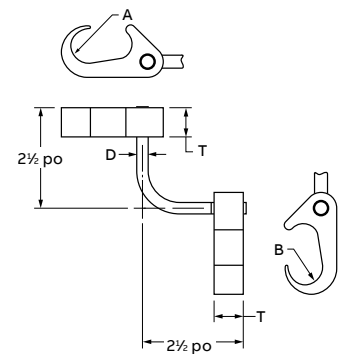

*Utiliser un outil hydraulique 13100A, TBM14CR-LI, TBM14M, TBM15CR-LI, TBM15, ou TBM15I ou avec une matrice inscrite sur l'item. Toujours utiliser l'adaptateur 15500TB avec l'outil de 15 tonnes TBM15I.

Connecteurs câble à câble ou câble à tige de terre

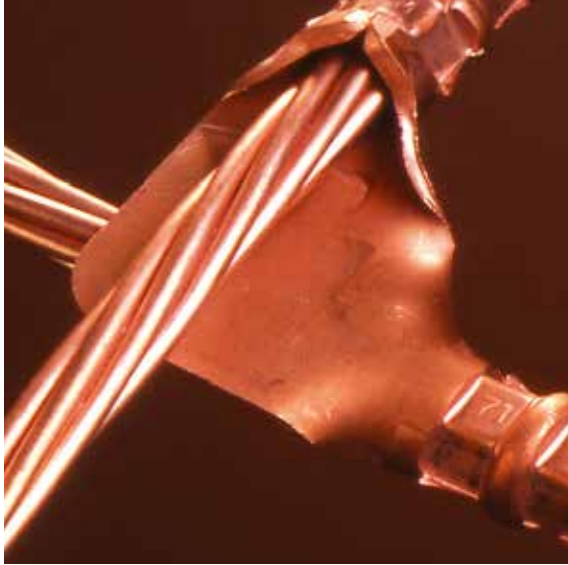

Construction monopièce pour connexions câble à câble, câble à tige, en « T » et en « X »

- Convient à la pose en pleine terre ou dans du béton
- Remplacent les soudures exothermiques
- Fabriqués de cuivre forgé à conductibilité élevée

DB    Conforme aux IEEE prescriptions 837

N° de cat.	Calibres câble à câble							Calibres câble à tige de terre						
	Principal (AWG ou kcmil)	Code ma-trice	Matrice pour TBM14 et 15	Nombre de com-pressions	Dérivation (AWG ou kcmil)	Code ma-trice	Matrice pour TBM14 et 15	Nombre de com-pressions	Douille pour tige de terre (po)	Code ma-trice	Matrice pour TBM14 et 15	Douille pour câble (AWG ou kcmil)	Code ma-trice	Matrice pour TBM14 et 15
GG21-21	#2 ou #1	45	15526SS	2	#2 ou #1	45	15526SS	2	-	-	-	-	-	-
GG10-10	1/0	54	15511SS	2	1/0	54	15511SS	2	-	-	-	-	-	-
GG2030-21	2/0 ou 3/0	60	15532SS	2	#2 ou #1	50-45	15526SS 15530SS	2	-	-	-	-	-	-
GG2030-10	2/0 ou 3/0	60	15532SS	2	1/0	54H	15511SS	2	-	-	-	-	-	-
GG2030-2030	2/0 ou 3/0	60	15532SS	2	2/0-3/0	60	15532SS	2	-	-	-	-	-	-
GG40250-21	4/0 ou 250	71H	15514SS		#2	45 50	15526SS 15530SS	2	1/2 3/8	71 80H	15514SS 15517SS	#2 ou #1 #2 ou #1	45 50	15526SS 15530SS
GG40250-10	4/0 ou 250	71H	15514SS		1/0	54H	15511SS	2	1/2 3/8	71 80H	15514SS 15517SS	1/0	54	15511SS
GG40250-2030	4/0 ou 250	71H	15514SS		2/0 ou 3/0	60	15532SS	2	1/2 3/8	71 80H	15514SS 15517SS	2/0 ou 3/0 2/0 ou 3/0	60 60	15532SS 15532SS
GG40250-40250	4/0 ou 250	71H	15514SS		4/0 ou 250	71H	15514SS	2	1/2 3/8	71 80H	15514SS 15517SS	4/0 ou 250 4/0 ou 250 4/0 ou 250	71H 71H 71H	15514SS 15514SS 15514SS
GG500-40250	500	87H	15506SS		4/0 ou 250	71H	15514SS	2	3/4 5/8	87H	15506SS	4/0 ou 250 4/0 ou 250 4/0 ou 250	71H 71H 71H	15514SS 15514SS 15514SS
GG500-500	500	87H	15506SS		500	87H	15506SS	2	3/4 5/8	87H	15506SS	500	87H	15506SS
GG500-350	500	87H	15506SS		350	80H	15606SS	2	3/4 5/8	87H	15506SS	350	80H	15506SS
GG500-2030	500	87H	15506SS		2/0 ou 3/0	60	15532SS	2	3/4 5/8	87H	-	2/0 ou 3/0	60	15532SS
GG350-350	350	80H	15506SS		350	80H	15606SS	2	-	-	-	-	-	-

Toujours utiliser l'adaptateur 15500TB avec l'outil de 15 tonnes TBM15.

En option, matrice de moletage no 15508SS pour usage avec les outils de 14 et 15 tonnes pour la compression de tiges de terre.

Outil de moletage no 240-31565-94.

Deux câbles à une tige de terre



Pour le raccord de parcours perpendiculaires de câbles toronnés en cuivre à une tige de terre



N° de cat.	Calibres de câble (AWG ou kcmil)		Dia. de tige de terre (po)	Matrices pour outils TBM14, TBM151 – Installation de câbles et tiges de terre							Dimensions hors tout po (mm)	
				Câble de terre			Tige de terre					
				Principal	Dérivation	Code de matrice	N° de cat.	Nombre de compressions	Code de matrice	N° de cat.	Nombre de compressions	L1
53065-58GR	250 ou 4/0	250 ou 4/0	5/8 et 1/2	87H	15506SS	2	87H	15506SS	2	4,94 (125,5)	3,25 (82,6)	
53065-34GR	250 ou 4/0	250 ou 4/0	3/4	87H	15515SS	2	106H	15515SS	2	4,94 (125,5)	3,25 (82,6)	

Schéma

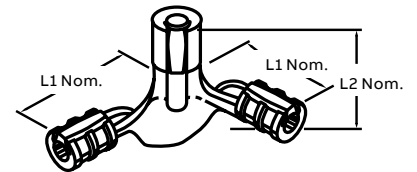

Pour la compression, utilisez les outils hydrauliques ABB avec matrices hexagonales.

Toujours utiliser l'adaptateur 15505TB avec l'outil de 15 tonnes TBM151.

En option, matrice de moletage no 15508SS pour usage avec les outils de 14 et 15 tonnes pour la compression de tiges de terre.

Outil de moletage no 240-31565-94.

Grosueur de câble (AWG ou kcmil)	Grosueur de barre d'armature	Calibre de conducteurs Copperweld*
#2, #1	-	3 #8 ou 3 #6
1/0, 2/0	#3	3/8 (7 #8) ou 7/16 (7 #7)
4/0, 250	#4	7/16 (19 #9) ou (7 #5)
300-350	#5	2 1/32 (19 #8) ou 5/8 (7 #4)
500	#6	1 3/16 (19 #6)

* Marque déposée de Copperweld Corporation.

Répertoriés UL pour usage avec des connecteurs en cuivre moulé.

Connecteurs de grilles de terre

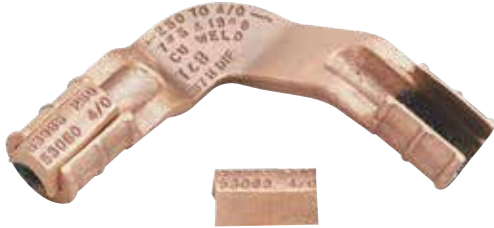

53065



53055

Cuivre moulé robuste**



N° de cat.	Calibres de tige de terre à câble		Calibres de câble à câble (AWG ou kcmil)		Matrices pour outils TBM14, TBM15 – Installation de câbles et tiges de terre					Dimensions hors tout po (mm)		
	Tige de terre (po)	Calibre de câble (AWG ou kcmil)	Principal	Dérivation	Code de matrice	N° de cat.	Nombre de compressions	Code de matrice	N° de cat.	Nombre de compressions	L1	L2
53055	–	–	1/0–2/0	1/0–2/0	–	–	–	66	15534SS	1	3,88 (98,6)	3,88 (98,6)
53059*	½–¾	#2–#1	4/0–250	#2–#1	87H	15506SS	2	54H	15511SS	2	4,16 (105,7)	4,56 (115,8)
53060*	½–¾	1/0–2/0	4/0–250	1/0–2/0	87H	15506SS	2	87H	15506SS	2	4,44 (112,8)	4,44 (112,8)
53065*	½–¾	4/0–250	4/0–250	4/0–250	87H	15506SS	2	87H		2	4,44 (112,8)	4,44 (112,8)
53069*	¾	1/0–2/0	300–350	1/0–2/0	106H	15515SS	2	66	15534SS	1	4,59 (116,6)	4,59 (116,6)
53071*	¾	4/0–250	300–350	4/0–250	106H	15515SS	2	106H	15515SS	2	5,25 (133,4)	4,78 (121,4)
53073*	1	1/0–2/0	500	1/0–2/0	125H	15603	3	66	15534SS	1	4,81 (122,2)	4,88 (124,0)
53075*	1	4/0–250	500	4/0–250	125H	15603	3	87H	15506SS	2	6,56 (166,6)	5,00 (127,0)
53080*	1	500	500	500	125H	15603	3	125H	15603	3	5,19 (131,8)	5,19 (131,8)

Schéma

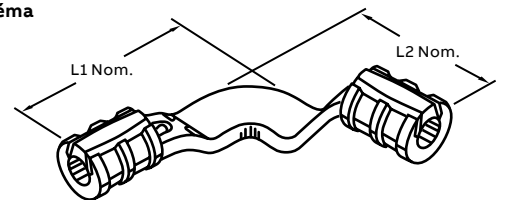

* Les douilles pour câbles 4/0 AWG à 250 kcmil conviennent aux tiges de ½ et ¾ po, celles de 500 kcmil aux tiges de 1 po et celles de 300 à 500 kcmil aux tiges de ¾ po.

** Non conformes à la norme IEEE 837.

Toujours utiliser l'adaptateur 15500TB pour toutes les matrices de la Série 15500 serties avec un outil de 15 tonnes, non requis avec les matrices de la série 15600. Pour la compression, utilisez des outils hydrauliques seulement.

Dérivations de type « C »



DB UL SP Conformance aux
IEEE prescriptions
837

N° de cat.	Calibre de fil (AWG ou kcmil)		Dimensions po (mm)		Matrice pour outils TBM14M, 13100A ou TBM15I*	Nombre de comp.
	Principal	Dérivation	H	L		
CTP22	#6 mas.-#2 tor.	#6 mas.-#2 tor.**	1,16 (29,5)	0,75 (19,1)	HBKC	1
CTP202	#1 tor.-2/0 tor.	#6 mas.-#2 tor.**	1,41 (35,8)	0,75 (19,1)	15501A	1
CTP2020	#1 tor.-2/0 tor.	#1 tor.-2/0 tor.	1,54 (39,1)	0,75 (19,1)	15501A	1
CTP25020	3/0 tor.-250	#6 mas.-2/0**	1,97 (50,0)	0,75 (19,1)	15G86R	1
CTP250250	3/0 tor.-250	3/0 tor.-250	2,06 (52,3)	0,88 (22,4)	15G86R	1
CTP50020	300-500	#6 mas.-2/0**	2,42 (61,5)	0,88 (22,4)	15G121R	2
CTP500250	300-500	3/0 tor.-250	2,67 (67,8)	0,88 (22,4)	15G121R	2
CTP500500†	300-500	300-500	2,91 (73,9)	1,10 (27,9)	15G121R	3

Schémas

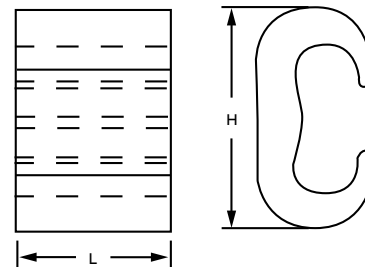

* Toujours utiliser l'adaptateur 15500 avec l'outil TBM15I et les matrices des séries 155XX.

** Doublez les fils de dérivation de calibre #6 AWG.

† Doit utiliser l'outil TBM15I

Matériau : Cuivre à conductibilité élevée.

Dérivations de type « C »



DB cULUS Conforme aux IEEE prescriptions 837-2014

N° de cat.	Ø A Câble (AWG ou kcmil)	Ø B Câble (AWG ou kcmil)	H (po)	L (po)	Comp.	Matrices pour outils*
CTP22N	#6 mas.-#2 tor.	#6 mas.-#2 tor.	1 1/2	1 1/2	3	15534SS (Fig.1)
CTP202N	#1 tor.-2/0 tor.	#6 mas.-#2 tor.	1 3/32	1 1/2	3	15517SS (Fig.1)
CTP2020N	#1 tor.-2/0 tor.	#1 tor.-2/0 tor.	1 1/16	1 1/2	3	15517SS (Fig.1)
CTP25020N	3/0 tor.-250	#1 tor.-2/0 tor.	1 3/32	1 1/2	3	15506SS (Fig.1)
CTP250250N†	3/0 tor.-250	3/0 tor.-250	2 1/16	1 1/2	3	15506SS (Fig.1)
CTP500250N	300-500	3/0 tor.-250	2,72	2,5	5	15603SS
CTP50020N	300-500	#6 mas.-2/0 tor.	2,42	2,5	5	15603SS
CTP500500N**	300-500	300-500	2,92	2,5	5	15G121N

Schémas

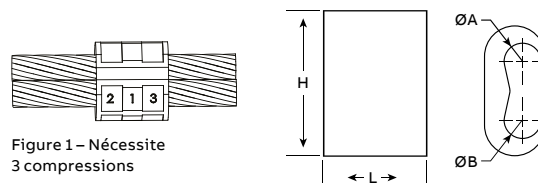

Figure 1 – Nécessite 3 compressions

* Ces matrices peuvent être utilisées avec les outils à compression TBM15CR-LI ou TBM15I. Veuillez noter que l'adaptateur de matrices 15500-TB est requis pour l'utilisation avec ces outils.

** Peut être utilisé avec une tige de mise à la terre à revêtement de cuivre de 3/4 po (17,3 mm). La tige de terre doit être pré-sertie avec la matrice 15507SS pour se conformer à la norme IEEE 837-2014

† Peut être utilisé avec une tige de mise à la terre à revêtement de cuivre de 5/8 po (15,8 mm). La tige de terre doit être pré-sertie avec la matrice 15526SS pour se conformer à la norme IEEE 837-2014.



Dérivations de type « C » en cuivre**



N° de cat.	Calibre de fil (AWG)		Indice de matrice	Outil manuel Série OD	Matrice pour outils 14 ou 15 tonnes	Dimensions po (mm)	
	Parcours de câble	Dérivation				L	H
BC48	6 mas.-4 tor.	8 mas.-8 tor.	BG ou 5/8	BY31	B58CS	0,64 (16,3)	0,56 (14,2)
BC46-BB	6 mas.-4 tor.	6 mas.-6 tor.	BG ou 5/8	BY31	B58CS	0,64 (16,3)	0,75 (19,1)
BC44	6 mas.-4 tor.	4 mas.-4 tor.	BG ou 5/8	BY31	B58CS	0,64 (16,3)	0,80 (20,3)
BC24	2 mas.-2 tor.	8 mas.-4 tor.	C	BY33	HBKC	0,75 (19,1)	0,98 (24,9)
BC22	2 mas.-2 tor.	2 mas.-2 tor.	C	BY33	HBKC	0,75 (19,1)	1,05 (26,7)
BC202	1/0 mas.-2/0 tor.	8 mas.-2 tor.	E ou O	-	HO	0,94 (23,9)	1,31 (33,3)
BC2020-BB	1/0 mas.-2/0 tor.	1/0 tor.-2/0 tor.	E ou O	-	HO	0,94 (23,9)	1,34 (34,0)
BC402	3/0 tor.-4/0 tor.	6 mas.-2 tor.	F ou D3	-	HD	1,06 (26,9)	1,63 (41,4)
BC4020	3/0 tor.-4/0 tor.	1/0 mas.-2/0 tor.	F ou D3	-	HD	1,06 (26,9)	1,63 (41,4)
BC4040	3/0 tor.-4/0 tor.	3/0 mas.-4/0 tor.	F ou D3	-	HD	1,06 (26,9)	1,63 (41,4)

Schémas

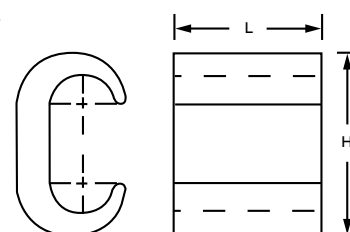

**Non conformes à la norme IEEE 837.

Dérivations de type « C »



Petit format



N° de cat.	Surface circulaire pour diverses combinaisons de câbles ordinaires (AWG)		Matrices		Choix d'isolant		Dimensions po (mm)		Code Couleur			
	Principal	Dérivation	Groupe 1 TMB62PCR-LI		Outil à mémoire "Smart ^{MC} "	Groupe 2	Groupe 3	Adhésif rétractable		Tube Thermo-	L	H
54705	#12	#14	6TON21SS	TBM6221	-	•	•	AC5X3	HS12-6	0,31 (7,9)	0,31 (7,9)	Rouge
	#14	#16	6TON21SS	TBM6221	-	•	•	AC5X3	HS12-6			
54710	#10	#10	6TON24SS	TBM6224	-	•	•	AC5X3	HS12-6	0,56 (14,2)	0,44 (11,2)	Bleu
	#8	#12	6TON24SS	TBM6224	-	•	•	AC5X3	HS12-6			
54715	#6	#10, 12	6TON29SS	TBM6229	-	•	•	AC5X3	HS12-6	0,56 (14,2)	0,63 (16,0)	Gris
	#8	#8, 10, 12	6TON29SS	TBM6229	-	•	•	AC5X3	HS12-6			
54720	#4 ou 5		6TON33SS	TBM6233	TBM8-750C20	•	•	AC5X3	HS6-1	1,16 (29,5)	0,69 (17,5)	Brun
	#6	#6, 8	6TON33SS	TBM6233	TBM8-750C20	•	•	AC5X3	HS6-1			
54725	#3	#6, 8, 10, 12***	6TON37SS	TBM6237	TBM8-750C2530	•	•	AC5X3	HS6-1	1,16 (29,5)	0,81 (20,6)	Vert
	#4 ou 5	#6, 5	6TON37SS	TBM6237	TBM8-750C2530	•	•	AC5X3	HS6-1			
54730	#2	#6, 8, 10, 12	6TON42SS	TBM6242	TBM8-750C2530	•	•	AC5X3	HS6-1	1,16 (29,5)	0,84 (21,3)	Rose
	#3	#5	6TON42SS	TBM6242	TBM8-750C2530	•	•	AC5X3	HS6-1			
	#4	#3	6TON42SS	TBM6242	TBM8-750C2530	•	•	AC5X3	HS6-1			
54735	#1	#4, 5, 6, 8, 10, 12	6TON45SS	TBM6245	TBM8-750C3540	•	•	AC5X3	HS6-1	0,06 (1,5)	0,88 (22,4)	Noir
	#2	#4, 5	6TON45SS	TBM6245	TBM8-750C3540	•	•	AC5X3	HS4-30			
	#3	#3, 4	6TON45SS	TBM6245	TBM8-750C3540	•	•	AC5X3	HS4-30			
54740	1/0	#4, 5, 6, 8, 10, 12	6TON50SS	TBM6250	TBM8-750C3540	•	•	AC5X3	HS4-30	1,69 (42,9)	0,97 (24,6)	Orange
	#1	#3, 4	6TON50SS	TBM6250	TBM8-750C3540	•	•	AC5X3	HS4-30			
	#2	#2, 3	6TON50SS	TBM6250	TBM8-750C3540	•	•	AC5X3	HS4-30			
54745	2/0	#3, 4, 5, 6, 8, 10, 12	6TON54SS	TBM6254	TBM8-750C4550	•	•	AC5X3	HS4-30	1,69 (42,9)	1,06 (26,9)	Violet
	1/0	#2, 3	6TON54SS	TBM6254	TBM8-750C4550	•	•	AC5X3	HS4-30			
	#1	#1, 3	6TON54SS	TBM6254	TBM8-750C4550	•	•	AC5X3	HS4-30			
54750	3/0	#2, 3, 4, 5, 6, 8, 10, 12	6TON62SS	TBM6262	TBM8-750C4550	•	•	AC5X3	HS4-30	1,69 (42,9)	1,19 (30,2)	Jaune
	2/0	#1, 2	6TON62SS	TBM6262	TBM8-750C4550	•	•	AC5X3	HS4-30			
	1/0	1/0, 1	6TON62SS	TBM6262	TBM8-750C4550	•	•	AC5X3	HS4-30			

Schémas

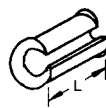

Fig. 1

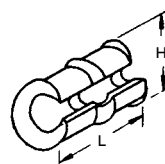

Fig. 2

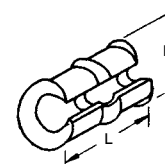

Fig. 3

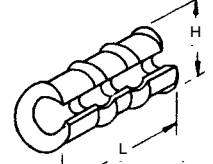

Fig. 4

*** Lorsque le câble principal est de calibre 3 AWG, que le fil de dérivation est de calibre 12 AWG et que les outils et matrices à mémoire « SmartTM » servent à les sertir, il est nécessaire de doubler le fil 12 AWG (en épingle à cheveux) avant de le placer pour le sertissage.

Groupe 1 = TBM6H, TBM62PCR-LI, TBM62CR-LI, TBM6UNICR-LI.

Groupe 2 = TBM45S, TBM41E (faire deux compressions sur chacune des surfaces à comprimer).

Groupe 3 = TBM4/4S, TBM5S, TBM6S, TBM8/8S, TBM6H (faire une seule compression sur chacune des surfaces à comprimer).

Dérivations de type « C »



- **Matériau:** – Cuivre forgé à conductivité élevée
- **Fini** – Ordinaire

Certifiées 600 V

- Plus économiques que les autres dérivations et les boulons fendus en termes de coût d'achat et de mise en stock, ainsi que de temps d'installation, d'isolation et de maintenance.
- Codées couleur pour correspondre aux couleurs des matrices d'installation appropriées.
- Une fois installées, ces dérivations sont seulement un peu plus grosses que l'isolant du conducteur



Grand format

N° de cat.	Calibre du fil (AWG ou kcmil)		Dimensions po (mm)			Matrice d'installation		Code de matrice	Nbre de comp.	Code couleur
	Principal	Dérivation	C	D	E	Outil	N° de cat.			
54755	#1	#1	1,93 (49,0)	0,75 (19,1)	0,53 (13,5)	TBM14M	15512SS	76	1	Bleu
	1/0	1/0-#2				TBM15I	15512SS*	76		
	2/0	2/0-#3				TBM12	TBM12D-4	76		
	3/0	1/0-#6				13100A	15512SS	76		
	4/0	#1-#8								
54760	2/0	2/0-#1	1,43 (36,3)	0,75 (19,1)	0,59 (15,0)	TBM14M	15506SS	87H	2	Brun
	3/0	3/0-#3				TBM15I	15506SS*	87H		
	4/0	4/0-#4				TBM12	TBM12D-3	87H		
	250	#1-#8				13100A	15506SS	87H		
54765	2/0	2/0-#1	1,68 (42,7)	1,00 (25,4)	0,64 (16,3)	TBM14M	15505SS	99H	2	Rose
	3/0	3/0-#2				TBM15I	15505SS*	99H		
	4/0	4/0-#4				TBM12	TBM12D-2	99H		
	250	3/0-#6				13100A	15505SS	99H		
	300	2/0-#8								
54770	4/0	4/0-2/0	1,68 (42,7)	1,00 (25,4)	0,68 (17,3)	TBM14M	15515SS	106H	2	Noir
	250	250-#1				TBM15I	15515SS*	106H		
	300	4/0-#4				TBM12	TBM12D-2	106H		
	350	3/0-#6				13100A	15515SS	106H		
54775**	250	250	1,88 (47,8)	1,25 (31,8)	0,81 (20,6)	TBM14M	15504SS	115H	2	Jaune
	300	300-3/0				TBM15I	15504SS*	115H		
	350	350-1/0				TBM12	TBM12D-1	115H		
	400	300-#2				13100A	15504SS	115H		
	450	250-#4								
	500	250-#6								
54780	350	350-4/0	2,18 (55,4)	1,25 (31,8)	0,82 (20,08)	TBM15I	15603	125H	2	N/A
	400	400-2/0								
	450	450-#1								
	500	500-#2								
54785	750	4/0-#6	2,12 (53,8)	2,00 (50,8)	1,00 (25,4)	TBM15I	15603	125H	3	N/A
54790	750	750-4/0	2,68 (68,1)	2,00 (50,8)	1,31 (33,3)	TBM15I	15603	125H	3	N/A

Schémas

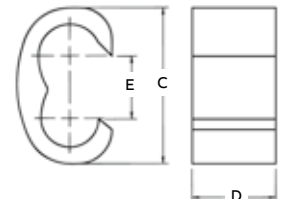

Approuvées UL pour la pose en pleine terre.

Pour les boîtiers, voir Section B.

Ces dérivations peuvent être livrées étamées. Ajoutez le suffixe « TP » au numéro de catalogue désiré (ex. : 54725TP).

* Toujours utiliser l'adaptateur 15500TB avec la presse hydraulique TBM15I et les matrices de la série 155XX.

** Toujours doubler le fil pour les dérivations #6 AWG.

Choix d'outils et Guide de sélection des matrices à la Section E.

Cosses en cuivre

Cosses robustes deux trous en cuivre, perçage NEMA



- Cosses à paroi épaisse pour mise à la terre et autres applications essentielles
- Matériau qui résiste aux applications les plus difficiles de service sévère
- Facilitent l'insertion des câbles

Cosses robustes deux trous en cuivre, perçage NEMA

Conforme aux
IEEE prescriptions
837-2014

N° de cat.	Calibres de fils (AWG ou kcmil)	Matrices d'installation*	Dimensions (po)			
			B	L	P	I
HDL 2 N	#2	15508SS	1½	5¼	3	13/16
HDL 1 N	#1	15526SS	1½	5¼	3	13/16
HDL 1/0 N	1/0	15530SS	1½	5¼	3	13/16
HDL 2/0 N	2/0	15511SS	1¾	5½	3	15/16
HDL 3/0 N	3/0	15532SS	1 ¹¹ / ₁₆	5 ³ / ₁₆	3	1
HDL 4/0 N	4/0	15514SS	1¾	5 ⁵ / ₈	3	1 ¹ / ₈
HDL 250 N	250	15517SS	1¾	5 ⁵ / ₈	3	1 ¹ / ₄
HDL 300 N	300	15506SS	2¼	5 ¹³ / ₁₆	3	1 ³ / ₈
HDL 350 N	350	15503SS	2 ⁵ / ₁₆	6 ⁹ / ₁₆	3	1 ¹ / ₂
HDL 500 N	500	15609SS	2 ⁵ / ₈	6 ³ / ₈	3	1 ³ / ₄
HDL 750 N**	750	Consultez votre représentant ABB.	3 ³ / ₈	7 ³ / ₁₆	3	2 ³ / ₁₆
HDL 1000 N**	1 000	Consultez votre représentant ABB.	4 ³ / ₈	9 ³ / ₈	3 ³ / ₈	2 ⁵ / ₈

Schémas

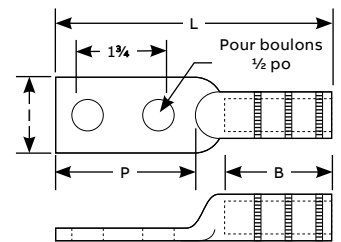

Remarques: Pour un placage d'étain, ajoutez le suffixe "- TN " à la fin du numéro de catalogue.

Pour un enduit inhibiteur d'oxydation, communiquez avec votre représentant ABB.

* Ces matrices peuvent être utilisées avec les outils à compression TBM15CR-LI ou TBM15I. Veuillez noter que l'adaptateur de matrices 15500-TB est requis pour l'utilisation avec ces outils.

** N'est pas conforme aux prescriptions IEEE 837-2014,

Connecteurs en queue de cochon

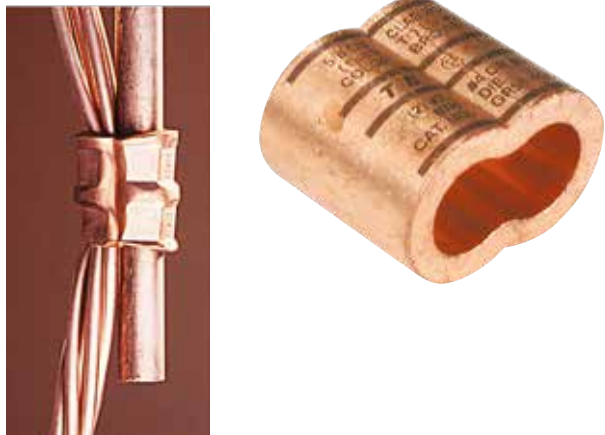

Compressions hexagonales pour un lien intime à la tige de terre à revêtement de cuivre

- Connecteurs Figure 8
- Conformes à la norme standard IEEE 837
- Répertoriés UL

Selon la norme IACS, le raccord d'un câble à une tige de terre à revêtement de cuivre pour la pose en pleine terre ou dans du béton doit se faire au moyen d'un connecteur en cuivre forgé d'une conductivité minimale de 99 % tels les connecteurs de la série GR12-306 d'ABB. Le numéro de la matrice utilisée pour la compression hexagonale doit être estampé sur le connecteur.



N° de cat.	Calibre de câbles (AWG)	Tige de terre à revêtement de cuivre (po)	Code de matrice pour outils TBM14M, TBM15, 13100A ou TBM15I	Nombre de compressions	N° de cat. de matrice
GR12-306	Un câble: 3/0 à #6 Deux câbles : #2 à #6	½	87H	2	15506
GR58-406	Un câble: 4/0 à #6 Deux câbles : #2 à #6	⅝	87H	2	15506
GR34-4010	Un câble: 4/0 à 1/0	¾	99H	2	15505



Plaques de mise à la terre

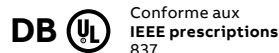

N° de cat.	Fig.	Calibre de câbles (AWG ou kcmil)	H po (mm)	Nombre de compressions	Matrice pour outils 14 et 15 tonnes
GP2250-2	1	#2-250	3,63 (92,2)	1	15G86R
GP2250-4	2	#2-250	4,22 (107,2)	1	15G86R
GP250500-2	1	250-500	3,63 (92,2)	2	15G126R
GP250500-4	2	250-500	4,22 (107,2)	2	15G126R

Schémas

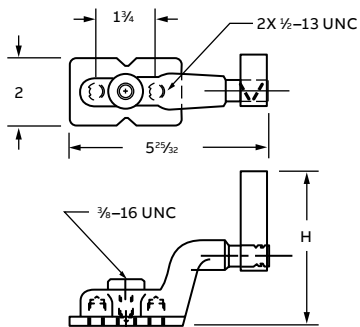

Figure 1

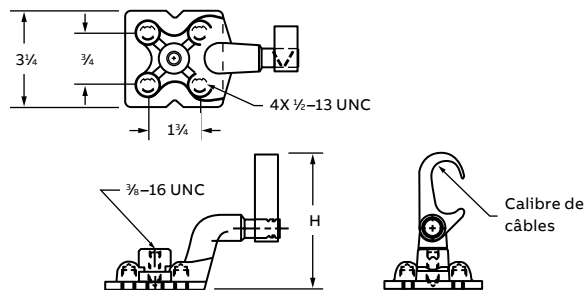

Figure 2

Goujons de mise à la terre



Type TBGS – Goujons de mise à la terre pour structures

Le moletage assure d'excellentes caractéristiques de résistance à l'arrachement et de continuité électrique

- Se montent facilement aux structures en acier avec un minimum d'équipement de soudure
- Pour le raccord aux conducteurs de terre, utilisez les connecteurs appropriés de mise à la terre ABB
- La partie moletée du goujon offre une excellente résistance à l'arrachement et fournit une continuité électrique pour assurer l'intégrité du circuit de terre
- Fabriqués d'acier à résistance élevée et revêtement de cyanure de cuivre anticorrosion

N° de cat.	Taille de tige (po)
TBGS-14	0,25
TBGS-38	0,38
TBGS-58	0,63
TBGS-34	0,75

Schémas

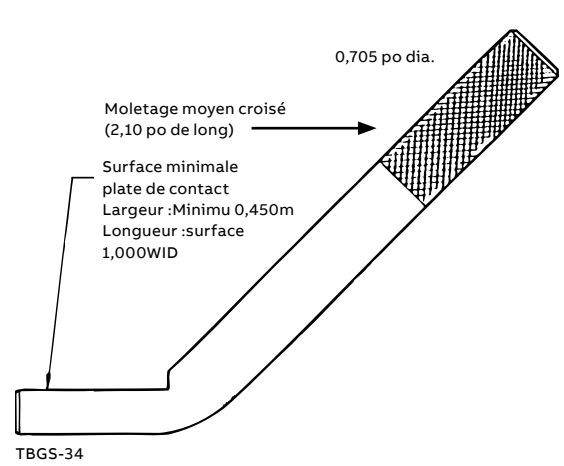
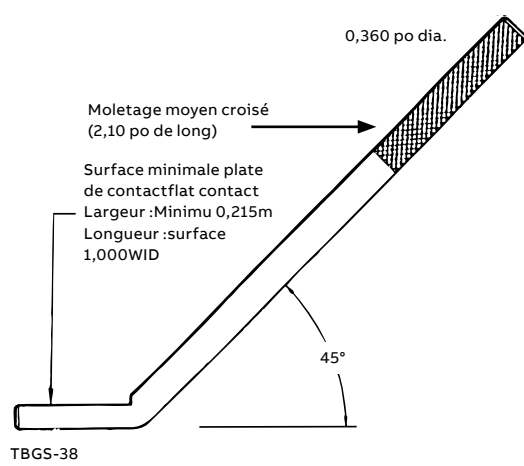
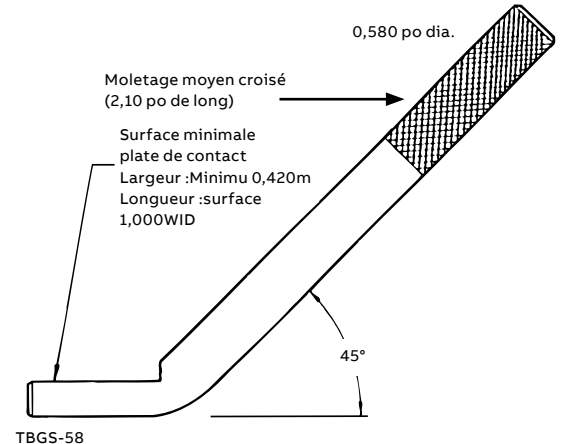
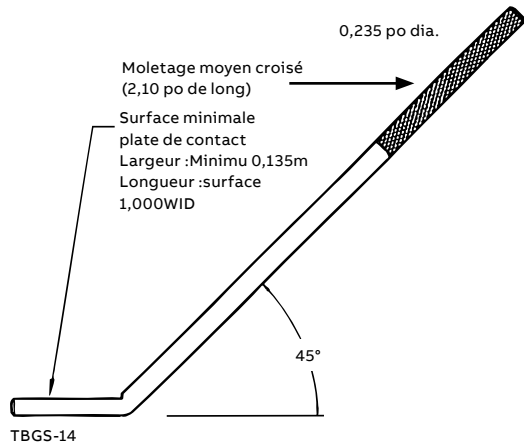

Connecteurs pour barres omnibus

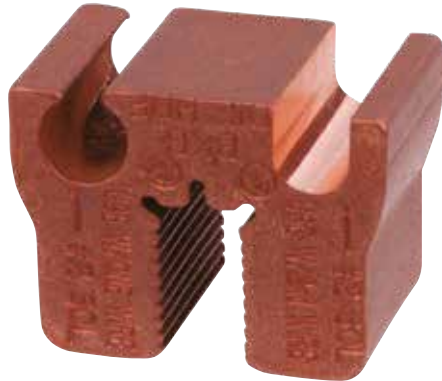

Coupe le temps d'installation de moitié – Donne des résultats supérieurs aux connecteurs traditionnels

- Uniques
- Installation rapide et facile
- Connexions de qualité supérieure à conductibilité élevée et faible résistance électrique
- S'installent avec l'usage d'outils standard de compression
- Servent à réaliser des connexions permanentes à des barres omnibus de ¼ po à partir de n'importe quelle combinaison de conducteurs en cuivre massif ou toronné de calibres #6 à #2 AWG
- Fabriqués de cuivre forgé pur et remplis en usine d'un inhibiteur d'oxydation
- Certifiés CSA et répertoriés UL
- Installés avec une matrice HDF

Moins de deux minutes de votre temps et une seule compression nécessaire à l'installation des connecteurs EZGround pour barres omnibus ! Les connecteurs se fixent directement aux barres omnibus, ce qui évite la tâche onéreuse du perçage et de l'exécution de dérivations. Unique, l'interface de la mâchoire des connecteurs EZGround pour barres omnibus grippe la barre en cuivre pour donner une connexion à faible résistance électrique et à conductibilité élevée. Ces connecteurs conviennent aux applications de

fabrication d'équipements d'origine et d'installations de télécommunication pour téléphones cellulaires, systèmes de communications personnelles et autres. Ils fournissent une mise à la terre continue à la barre omnibus en cuivre, ce qui les rend idéals pour les tours de télécommunication. Ils peuvent être installés en position horizontale ou verticale et ils conviennent à l'usage intérieur ou extérieur. Pour les installer, utilisez n'importe quel outil TBM14, TBM14MC ou TBM14CR-LI.

Connecteurs pour barres omnibus



N° de cat.	Grosseurs(po) Conn. pour barres omnibus	Calibre de conducteurs (AWG)	Outils	Matrice	Emb. std.
GBBC22	¼	#2-#2	TBM14M, TBM14MC, TBM14CR-LI	HDF	1
GBBC26	¼	#6-#2	TBM14M, TBM14MC, TBM14CR-LI	HDF	1

Schémas

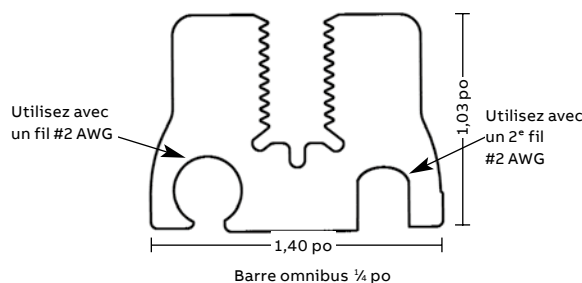

N° de cat. GBBC22

Pour un seul fil, utilisez ce côté du connecteur.

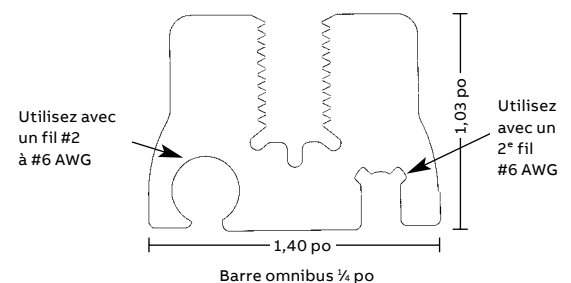

N° de cat. GBBC26

Utilisez ce côté du connecteur s'il y a deux fils.